

CERTIFICADO

ASEGURABLE: No Aplica Depende de política de inscripción de las compañías aseguradoras

DATOS

MARCA	CHEVROLET	TIPO PINTURA	
CLASE	CAMPERO	MODELO	Metalicada
TIPO	CAMPERO	ARMADURA	2011
COLOR	CAPTIVA	CILINDRAJE	MONOVOL
COD. FABR	NEGRO	COMBUSTIBLE	2997
No. MOTOR	01608052	NACIONALIDAD	Gasolina
No. CHASIS	CG6665751	TIPO DE CAJA	KOR
NL SERIAL	3GNFL7EY906665751	ORDEN	AUTOMATICA
SERVICIO	3GNFL7EY906665751		
KILOMETRAJE	PARTICULAR		
ENVASAJE	130626		

COMPANIA	
SUCURSAL	
INTERMEDIARIO	
NOMBRE	JOAO STHEVENS RIVERA LOPEZ
IDENTIFICACION	14639337
DIRECCION	CALI
PROFESION	
OTROS	3336496666
VR CLIENTE	\$ 0,00
VR FASECOLDIA	\$ 37.800.000,00
VR COLSERAUTO	\$ 34.300.000,00
VR ACCESORIOS	\$ 540.000,00

ESTADO GENERAL

LANTERNA	81%
PINTURA	80%
VIDRIOS	100%
CHASIS	100%
TAPICERIA	85%
PAGAS FLUIDOS	93%
IDENTIFICACION	100%

0% - 20% Deficiente 60% - 80% Aceptable 90% - 100% Optimo

El esquema aquí mostrado es una aproximación al verdadero modelo de su vehículo

34.840.000
 80% - 27.872.000
 20% - 5.574.400

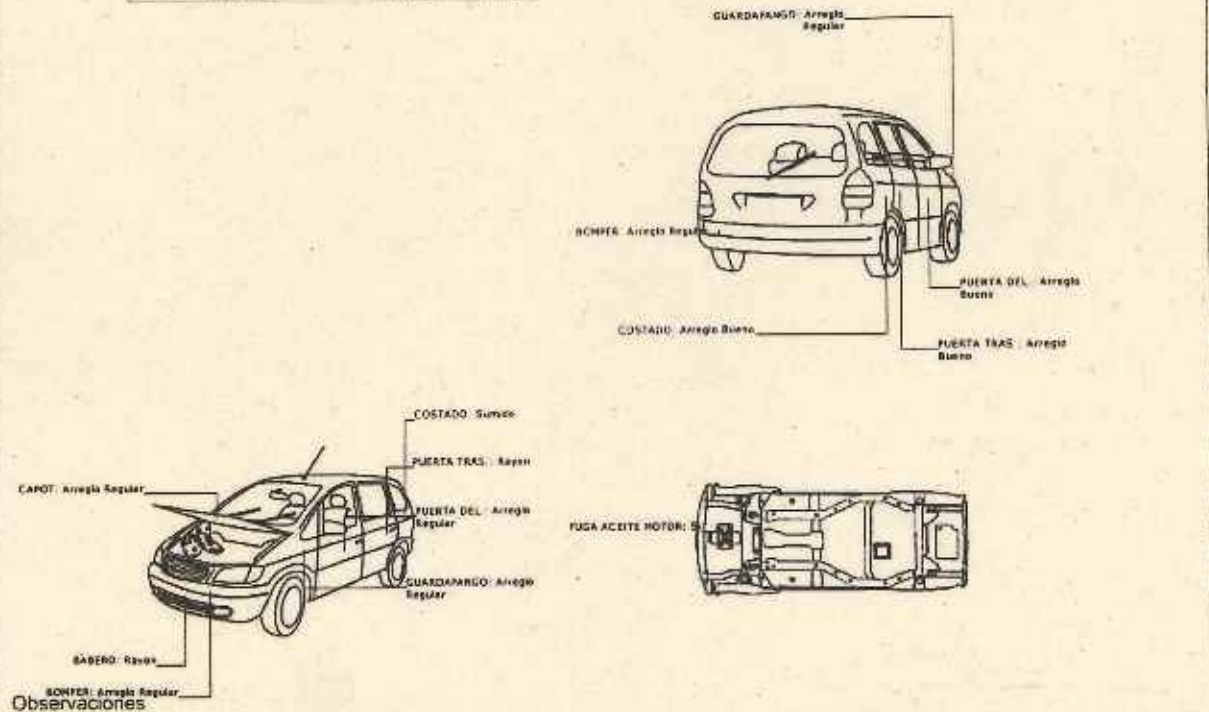

VEHICULO CON 130.626 KMS PRESENTA REPARACION PUNTUAL EN LAMINA Y PINTURA CON ACABADOS REGULARES; FUGA DE ACEITE EN MOTOR PARTE INFERIOR DER; RADIADOR CAIDOS "VERIFICAR"; SOPORTE INFERIOR CENTRAL CAJA MAL ESTADO. PINTURA DE DIFERENTE TONALIDAD, PINTURA PRESENTA IMPUREZAS, SE SUGIERE SOLICITAR EL CERTIFICADO DE TRADICION PARA DESCARTAR, MULTAS, EMBARGOS Y OTROS. NO SE REALIZAN PRUEBAS A LA CAJA DE CAMBIOS AUTOMATICA O TRIPTRONICA, SE SUGIERE REALIZAR SU VERIFICACION EN TALLERES ESPECIALIZADOS.

ACCESORIOS

ORIGINAL OPCIONAL NO TIENE

DESCRIPCION	MARCA - REFERENCIA	CANTIDAD	VALOR	DESCRIPCION	MARCA - REFERENCIA	CANTIDAD	VALOR
PELLICULA DE SEGURIDAD	OPCIONAL	1	\$ 130.000,00				
LLANTAS	OPCIONAL 205/55R16	5	\$ 0,00				
ABS	ORIGINAL ORIGINAL	1	\$ 0,00				
AIR BAG	ORIGINAL ORIGINAL	2	\$ 0,00				
CAMARA DE REVERSA	OTROS NA	1	\$ 140.000,00				
SENSOR DE REVERSA	OTROS NA	1	\$ 150.000,00				

COPYRIGHT © 2003 COLSERAUTO S.A. Este documento está arrendado por las normas nacionales e internacionales que protegen los derechos de autor. Prohibida su reproducción total o parcial, así como su traducción a cualquier idioma sin autorización escrita de su titular. Reproduction in whole or in part, or translation without written permission is prohibited. All rights reserved. Este documento es válido ÚNICAMENTE en ORIGINAL, ya que cualquier copia o reproducción...

FRENOS

RUEDAS DELANTERAS

FRENO AUXILIAR

RUEDAS TRASERAS



% PORCENTAJE EFICACIA DE FRENO		
0% - 49%	50% - 70%	71% - 100%
Deficiente	Aceptable	Optimo

% PORCENTAJE EFICACIA DE FRENO		
0% - 49%	50% - 70%	71% - 100%
Deficiente	Aceptable	Optimo

Observaciones

REVISAR FRENO DE MANO

SUSPENSION

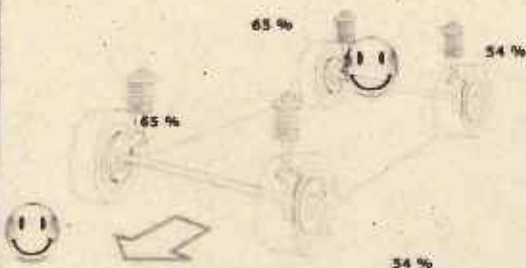

% EFICACIA DE SUSPENSION		
0% - 39%	40% - 60%	61% - 100%
Deficiente	Aceptable	Optimo

Observaciones

ALINEACION Y LLANTAS

% VIDA UTIL DE LAS LLANTAS		
0% - 39%	40% - 70%	71% - 100%
Deficiente	Aceptable	Optimo

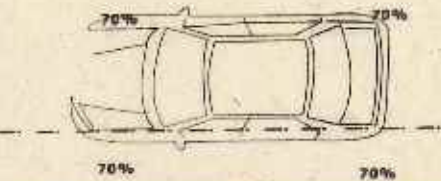

VALOR DE DESVIACION EN METROS POR KILOMETRAJE		
0m - 4m	5m - 10m	10m a (+)
Optimo	Aceptable	Deficiente

Observaciones

FOTOS VEHICULO

MARCA

CHEVROLET



CLASE

CAMPERO



TIPO

CAPTIVA



Firma Cliente:

C.C.

Inspector

El presente reporte está basado en criterios técnicos, de modo que NO genera efecto vinculante en la comercialización del bien. El alcance del servicio se limita al diagnóstico de las partes verificadas. NO determina la vida útil remanente de los componentes y no garantiza su durabilidad, esto depende de los hábitos de manejo y mantenimiento. Las condiciones y acciones verificadas aplican para la fecha y hora del servicio. Los antecedentes de siniestralidad son de uso, manipulación y diligenciamiento exclusivamente de las compañías aseguradoras. COLSERAUTO S.A. ofrece un valor agregado de carácter no comercial, realizando consultas en la página pública de Fasecoón, donde la veracidad, la disponibilidad y el acceso a la información puede presentar limitaciones ajenas a nuestra responsabilidad.

JUAN FERNANDO VALDES REJANO
 BOGOTÁ: CALLE 64 No. 99C-14 PH. (0452) TEL: (1) 62451042 / 713050 - BOGOTÁ PESADOS: AV. CARREPA 55 No. 11-19 TEL: (1) 62451042 - BARRANQUILLA: CARRERA 53 No. 66-23 TEL: (5) 3852304 - 368646 TELEFAX: (5) 3850702 - CALI: AV. 3N No. 10N-15 TELS.: (2) 6801883/4 TELEFAX: (2) 6800676 CALI SUR: CARRERA 55 No. 13-55 TEL.: (2) 104141 - BUCARAMANGA: CARRERA 20 No. 54A-106 TEL.: (7) 6322959 TELEFAX: (7) 6325886 - MEDELLIN: CARRERA 48 (AV. LOS INDUSTRIALES) No. 25-37 TEL.: (4) 2626382 FAX: (4) 6041737 - COCUTA: CALLE 0 No. 7A-152 VÍA AL AEROPUERTO TEL.: (7) 5877350

RESTO DEL PAIS Y HORARIOS DE ATENCION CONSULTELOS EN WWW.COLSERAUTOS.COM

LO ASESORAMOS EN LA COMPRA DE SU VEHICULO USADO

Chequeo control de Calidad

Chequeo control de Calidad

FECHA:	13/11/2018	PLACA:	DLP829
ATENDEDOR PARA:	Particular		
REINSPECCION:	11	MONEDA:	LR
CENTRO DE INSPECCION:	CALLE - LA FLORA		
REGISTRABLE:	No aplica		

(DATOS)

MARCA	CHEVROLET	TIPO PINTURA	Metalicada
CLASE	CAMPERO	MODELO	2011
TIPO	CAPTIVA	CARROCERIA	MONOVOL
COLOR	NEGRO	CILINDRAJE	2897
COD. FABEC	01698092	COMBUSTIBLE	Gasolina
No. MOTOR	C8S665751	NACIONALIDAD	ECR
No. CHASIS	3GNPL7E98S665751	TIPO CAJA	AUTOMATICA
No. SERIAL	3GNPL7E98S665751	ORDEN	
SERVICIO	PARTICULAR	KILOMETRAJE	120624

NOMBRE	JOAO STEVENI RIVERA LOPEZ
IDENTIFICACION	14628337
DIRECCION	CALT
TELEFONO	3226485586
V/R CLIENTE	\$ 0,00
V/R FABRICADA	\$ 37.000.000,00
V/R COLSERAUTO	\$ 24.300.000,00
V/R ACCESORIOS	\$ 840.000,00

(MOTOR)

ITEM	RESPUESTA
Viscosidad aceite motor	NORMAL
Nivel refrigerante motor	NEVEL NORMAL
Nivel líquido de frenos	NEVEL NORMAL
Nivel agua limpiavidrios	NIVEL NORMAL
Nivel aceite dirección hidráulica	NIVEL NORMAL
Nivel líquido embrague	NA
Nivel aceite motor	NIVEL NORMAL
Funcionamiento A/A	FUNCIONA
Supera caja de velocidades	MALO

ITEM	RESPUESTA
Estado mangueras radiador	BUENO
Estado correa	BUENO
Tanálisis Correas	BUENO
Estado filtro de aire	BUENO
Estado cables instalación de sbs	BUENO
Estado externo batería	BUENO
Estado radiador	BUENO
Estado radiador A/A	REGULAR *
Estado soporte motor	BUENO
Estado cercas caja de velocidades	BUENO

(EXTERIORES)

ITEM	RESPUESTA
Funcionamiento luces bajas	FUNCIONA
Funcionamiento luces altas	FUNCIONA
Funcionamiento luces medias	FUNCIONA
Funcionamiento direccionales	FUNCIONA
Funcionamiento luces freno	FUNCIONA
Funcionamiento luces reversa	FUNCIONA
Funcionamiento luces Parqueo	FUNCIONA

ITEM	RESPUESTA
Funcionamiento luces placa	FUNCIONA
Ajuste cierre puerta delantera derecha	BUENO
Ajuste cierre puerta trasera derecha	BUENO
Ajuste cierre tapa baúl / compartó	BUENO
Ajuste cierre puerta trasera izquierda	BUENO
Ajuste cierre puerta delantera izquierda	BUENO
Ajuste cierre capot	BUENO
Funcionamiento luces exploradoras	FUNCIONA

(INTERIOR)

ITEM	RESPUESTA
Funcionamiento limpiacristales delantero	FUNCIONA
Funcionamiento limpiacristales trasero	FUNCIONA
Funcionamiento luz interior	FUNCIONA
Funcionamiento calefacción	FUNCIONA
Funcionamiento acondicionador	FUNCIONA
Funcionamiento radio	FUNCIONA
Funcionamiento velocímetro	FUNCIONA
Funcionamiento tacómetro	FUNCIONA
Funcionamiento indicador de Geo-Temperatura-Acote	FUNCIONA
Funcionamiento espejos eléctricos	FUNCIONA
Funcionamiento reloj	FUNCIONA

ITEM	RESPUESTA
Funcionamiento pito	FUNCIONA
Funcionamiento asientos delanteros	FUNCIONA
Estado tapiceria asientos	BUENO
Estado tapiceria techo	BUENO
Estado cerrajes puertas	BUENO
Funcionamiento switch facilidad de arranque	FUNCIONA
Estado timon	REGULAR *
Funcionamiento desempañador	FUNCIONA
Funcionamiento techo corredizo	NA
Testigo ABS	FUNCIONA
Testigo Airbag	FUNCIONA
Testigo check Engine	FUNCIONA

(PARTE BAJA)

ITEM	RESPUESTA
Fuga aceite motor	PUGA SIN GOYBO
Fuga aceite caja de velocidades	SIN PUGA
Fuga aceite caja de transmisión	SIN PUGA
Fuga líquido de frenos	SIN PUGA
Fugas aceite dirección hidráulica	SIN PUGA
Fugas líquido bomba embrague	SIN PUGA
Fugas aceite por amortiguadores	SIN PUGA
Fugas tanque combustible	SIN PUGA
Estado bridas dirección rotadas	BUENO

ITEM	RESPUESTA
Estado tanque silenciador	BUENO
Estado tubo exhausto	BUENO
Estado tanque catalizador de gases	BUENO
Estado chuchos suspensión	R
Estado tijeras	BUENO
Estado guardapolvos ejes	BUENO
Estado Carter	BUENO
Estado protectoras inferiores	BUENO
Estado guarda polvo caja direccion	BUENO
Estado tuberia frenos	BUENO

Inspector _____

Firma Cliente: _____
C.C.

COPYRIGHT © 2007 COLSERAUTO S.A.
El presente reporte está basado en criterios técnicos, de modo que NO genera efecto vinculante en la comercialización del bien. El alcance del servicio se limita al diagnóstico de las partes verificadas, NO determina la vida útil remanente de los componentes y no garantiza su durabilidad, esta depende de los hábitos de manejo y mantenimiento. Las condiciones y accesorios verificados aplican para la fecha y hora del servicio.

SERVICIO AL CLIENTE
PBX BOGOTÁ (571) 745 2121
RESTO DEL PAIS 01 8000182121
www.colserauto.com

PRUEBA DE VACÍO



FECHA:	12/12/2018	PLACA:	
ATENDIDO PARA:	Particular		
No. INSPECCIÓN:	1041810705	MOBIL:	118
CENTRO DE INSPECCIÓN:	CALI - LA FLOSA		
ASEGURABLE:	SMA		

MARCA:	CHEVROLET	TIPO PINTURA:	Metalicada
CLASE:	CAMPERO	MODELO:	20 11
TIPO:	CAPTIVA	CARROCERIA:	MINOVOL
COLO:	NEGRO	CILINDRAJE:	2897
COD. PASEC:	0160802	COMBUSTIBLE:	Gasolina
No. MOTOR:	C8668731	NACIONALIDAD:	NOR
No. CHASIS:	30NPL7EY988664781	TIPO CAJA:	AUTOMATICA
No. SERIAL:	30NPL7EY988665751	ORDEN:	
SERVICIO:	PARTICULAR		
KILOMETRAJE:	130638		
ENVIADO A:			

ASEGURADORA:	
SUCURSAL:	
INTERMEDIARIO:	Clave:
NOMBRE:	JOSAD STHEVENS RIVERA LOPEZ
IDENTIFICACION:	14039337 Edad:
DIRECCION:	CALI
PROFESION:	OTROS Tel: 3226493366
V/R CLIENTE:	0,00

¿Que determina la prueba de vacíó?

Esta prueba determina el estado de funcionamiento de las valvulas del sistema de alimentacion del encendido y del sistema de escape. Un motor se comporta como un compresor, comprime y aspira los gases. Toda fuga en el bloque se traduce en una caída de rendimiento. La fuga se aprecia con el vacuometro

INSPECCIÓN VISUAL

	Resultado Prueba
PRUEBA RALENTI	15 inHg
PRUEBA ACCELERACIÓN CONSTANTE	18 inHg
PRUEBA ACCELERACIÓN A FONDO	0-20 inHg

Observaciones: PRUEBA DE VACÍO CON OSCILACIONES EN MANÓMETRO, SE SUGIERE REALIZAR MANTENIMIENTO CORRECTIVO. VERIFICAR CAMBIO DE FLUIDOS EN GENERAL Y KIT DE DISTRIBUCIÓN POR KILOMETRAJE. (REALIZAR PUESTA A PUNTO MOTOR, LAVAR CUERPO DE ACCELERACIÓN E INYECTORES),.

Rango de altitud sobre el nivel del mar - APLICABLE SIN RESTRICCIONES	VALORES DE PRUEBA DE VACÍO POR CASO			APLICAR LAS CIUDADES
	RALENTI	ACELERACIÓN CONSTANTE (RPM 3000)	DESCACELERACIÓN	
0 - 300	1 - 4 inHG	18 - 22 inHG	19 - 23 inHG	0, 21-27 inHG SANTA MARTA - BARRANQUILLA - CUCUTA
351 - 700	1 - 4 inHG	17 - 21 inHG	18 - 20 inHG	0, 21-27 inHG
701 - 1050	1 - 4 inHG	16 - 20 inHG	17 - 19 inHG	0, 20-26 inHG BUCARAMANGA
1051 - 1400	1 - 4 inHG	15 - 19 inHG	16 - 18 inHG	0, 19-25 inHG CALI
1401 - 1750	1 - 4 inHG	14 - 18 inHG	15 - 17 inHG	0, 18-24 inHG MEDELLIN
1751 - 2100	1 - 4 inHG	13 - 17 inHG	14 - 16 inHG	0, 17-23 inHG
2101 - 2450	1 - 4 inHG	12 - 16 inHG	13 - 15 inHG	0, 16-22 inHG
2451 - 2800	1 - 4 inHG	11 - 15 inHG	12 - 14 inHG	0, 15-21 inHG BOBOTÁ

INSPECTOR: JUAN FERNANDO VALDÉS AGUDELO

FIRMA CLIENTE: _____
C.C

IMPORTANTE:

PARÁMETROS EN inHG (Pulgadas de Mercurio)

- Los parámetros Iniciales se toman para ciudades a nivel del mar. Por cada 350 metros de altitud sobre el nivel del mar el parámetro se disminuye en una pulgada de mercurio (1 inHG)
- Los valores ya están calculados para cada ciudad, tomar su ciudad de realización de la prueba y si no se encuentra tomar la medida correspondiente a la altitud de su ciudad
- En la prueba de desaceleración, el valor debe ser cero mientras se acelera el vehículo y al soltar el acelerador debe ubicarse en el rango definido según la ciudad
- El resultado de esta prueba es válido solo en el día y hora en que se realiza, no se constituye como una garantía mecánica sobre el motor
- En la prueba realizada no se diagnostica el estado interno de lubricación del motor, ni obstrucción de conductos de lubricación o bomba de aceite, por tanto cualquier daño presentado por falta de lubricación está excluido de la prueba realizada

1028993



FECHA:	02/12/2018	No. Informe:	1041810705
PLACA:	DLP829	Ciudad:	CALI - LA FLORA



INFORME TÉCNICO

Este documento es valido UNICAMENTE en ORIGINAL
Este contiene sistemas de seguridad

DATOS	MARCA:	CHEVROLET	NO. MOTOR:	CBS665751
	CLASE:	CAMPERO	No SERIE:	3GNFL7EY9BS665751
	TIPO:	CARTEVA	No CHASIS:	3GNFL7EY9BS665751
	MODELO:	2011		
	NACIONALIDAD:	COLOMBIANA		
	COLOR:	NEGRO		
	CILINDROS:	2597		

NOMBRE:	JOAO STEVENS RIVERA LOPEZ
IDENTIFICACION:	14838337
CERTEADO:	CALI
TELEFONO:	3226495586
EDAD:	38

DOCUMENTOS	 <p>REPÚBLICA DE COLOMBIA MINISTERIO DE TRANSPORTE LICENCIA DE TRÁNSITO No. 10002633608 PLACA: DLP829 MARCA: CHEVROLET MODELO: 2011 CLASE: CAMPERO TIPO: CARTEVA COLOR: NEGRO CILINDROS: 2597</p>	 <p>IDENTIFICACION: 14838337 CERTEADO: CALI TELEFONO: 3226495586 EDAD: 38 NOMBRE: JOAO STEVENS RIVERA LOPEZ</p>
-------------------	--	---

CONCEPTO E IMPRONTAS	MOTOR	Original <input checked="" type="checkbox"/>	
	SERIAL	Original <input checked="" type="checkbox"/>	
	CHASIS	Original <input checked="" type="checkbox"/>	

OBSERVACIONES

ESTE CONCEPTO TÉCNICO ESTA BASADO EN LA REVISIÓN DE LOS SISTEMAS DE IDENTIFICACIÓN EN CUANTO A SU ORIGINALIDAD.

NO PRESENTA RECLAMACIONES REPORTADAS AL VEHICULO; PLACA DLP829, MODELO 2011, CHASIS 3GNFL7EY9BS665751, ULTIMA VIGENCIA DE POLIZA CON MAPFRE 2015/10/01, SE SUGIERE VERIFICAR EL CERTIFICADO DE TRADICIÓN PARA DESCARTAR, MULTAS, EMBARGOS Y OTROS.

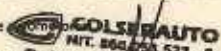
Firma Agente (R) Técnico en identificación de  Firma Cliente CC

Este documento esta amparado por los derechos de autor. Prohibida su ejecución o reproducción total o parcial sin autorización escrita de su titular.

Este informe emitido por COLSERAUTO S.A. está basado exclusivamente en criterios técnicos. La documentación que ampara la legalidad del vehículo debe ser confirmada oportunamente por las entidades pertinentes.

Así mismo no genera ningún efecto vinculante en la comercialización del vehículo inspeccionado.

GO-FO-015
Versión 2.

Bogotá Norte: Calle 18A # 69C - 15 / PBX: (571) 745 2121 / FAX: (571) 271 2030 - Bogotá Calle 137: Av. Calle 137 # 48 - 47 / PBX: (571) 702 2326 - Bogotá Calle 136: Av. Carrera 86 # 17 - 10 / PBX: (571) 462 121 - Bogotá Seviliana: Gran Centro Automotriz La Seviliana - Carrera 57 # 45A - 68 Sur / PBX: (571) 7452121 - 3214419347 - Barranquilla Vehículos Livianos: Carrera 53 # 66 - 23 Barrio El Prado / PBX: (575) 368 0406 - Barranquilla Vehículos Pesados: Calle 30 # 10 - 42 / PBX: (575) 301 3046613 - Bucaramanga Vehículos Livianos: Carrera 20 # 51A - 106 Barrio La Concordia / PBX: (577) 643 3586 - Bucaramanga Vehículos Pesados: Estación de Servicio Tripel La Concordia / 1 Ma. Química / PBX: (577) 675 0597 - Medellín Vehículos Livianos: Carrera 48 # 20 - 37 Av. Los Industriales / PBX: (574) 262 9352 - Medellín Vehículos Pesados: Carrera 50 # 39 - 15 CDA Harapos S.A. / PBX: (574) 262 4811 - Cali Flora: Av. 1 Norte # 60N - 15 / PBX: (572) 345 1191 - Cali San Carrera 44 # 9C - 70 / PBX: (572) 4141 - Cúcuta Vehículos Livianos y Pesados: Av. 3 # 7N - 30 Canal Bogotá / PBX: (577) 387 2260

RESTO DEL PAIS Y HORARIOS DE ATENCION CONSULETENOS EN WWW.COLSERRAUTOS.COM

HISTORIAL DE ACCIDENTES DE VEHÍCULOS ASEGURADOS

Placa del Vehículo

DLP829

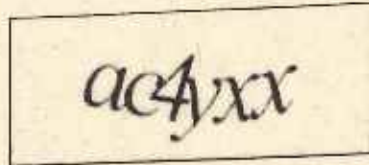

Digite el código

Mostrar otro código

Buscar

Fecha del Siniestro	Tipo de Siniestro
Búsqueda realizada, pero no se encontró información de siniestros	

Consulta realizada el miércoles, 12 de diciembre de 2018 a las 3:30 p.m.

IMPORTANTE

Los antecedentes de siniestralidad son de uso, manipulación y divulgación exclusivamente de las compañías aseguradoras; Colserauto S.A. ofrece un valor agregado de carácter no comercial, realizando consultas en la página pública de Fasescolda, donde la veracidad, la disponibilidad y el acceso a la información pueden presentar limitaciones e inconsistencias ajenas a nuestra responsabilidad.

Consulta Registro Automotor



Solicitud No: 23711

Fecha Expedición: 12 / 12 / 2018 Hora: 12:44 PM

"ESTE DOCUMENTO REFLEJA LA SITUACION DEL VEHICULO HASTA LA FECHA Y HORA DE SU EXPEDICION"

LICENCIA DE TRANSITO

Número licencia tránsito
10002633605
Tipo de servicio
Particular

Clase vehículo
CAMPERO
Estado del vehículo
ACTIVO

Organismo tránsito
STRIA MCPAL TTO CALI
Fecha matrícula
10/25/2011



INFORMACIÓN DEL VEHÍCULO

Número de serie 3GNFL7EY9BS665751	Número VIN 3GNFL7EY9BS665751	Número de motor CBS665751	Número de chasis 3GNFL7EY9BS665751
Clasificación AUTOMOVIL	Marca CHEVROLET	Línea CAPTIVA SPORT	Modelo 2011
Color NEGRO CARBONO	Cilindraje 2997	Carrocería CABINADO	Número de ejes 2
Capacidad total de pasajeros	Pasajeros sentados 5	Capacidad de carga 0	Peso bruto vehicular 2216
País de origen SIN IDENTIFICAR	Días matriculados 2605	Número de registro 69234253	Repotenciado NO
Regrabación motor NO	Regrabación chasis NO	Regrabación serie NO	Regrabación VIN NO
Número regrabación motor	Número regrabación chasis	Número regrabación serie	Número regrabación VIN
Tiene prenda SI	Tiene gravamen NO	Identificador de carrocería 21	Identificador de color 9338

Se precisa que la información suministrada es la que se encuentra en el Registro Único Nacional de Tránsito (RUNT), en donde los organismos de tránsito, direcciones territoriales, entre otros actores, son los responsables de reportar y actualizar la información contenida en este registro; por lo que Colserauto S.A. no asume responsabilidad alguna de la veracidad de la información.

WWW.COLSERAUTO.COM

Nombre acreedor prestatario

FONDO DE EMPLEADOS MEDICOS DE COLOMBIA "PROMEDICO"

REVISIÓN TÉCNICO MECÁNICA

CDA Expide RTM	Fecha expedición	Fecha vigente	Vigencia RTM
CENTRO DE DIAGNOSTICO AUTO	10/27/2018	10/27/2019	SI
CDA LAS PALMAS	10/28/2017	10/28/2018	NO

SOAT VEHICULOS NACIONALES

Entidad expide Soat SEGUROS DEL ESTADO S.A.	Estado del registro de la póliza VIGENTE	Fecha expedición 12/21/2017
Fecha vencimiento 12/21/2018	Fecha vigencia 12/22/2017	Número póliza 37153863

Entidad expide Soat SEGUROS DEL ESTADO S.A.	Estado del registro de la póliza NO VIGENTE	Fecha expedición 12/21/2016
Fecha vencimiento 12/21/2017	Fecha vigencia 12/22/2016	Número póliza 35429568

HISTÓRICO DE PROPIETARIOS

Nombre	Tipo de documento	Número de documento	Fecha inicio (Propiedad)	Fecha fin (Propiedad)
JOAO STEVENS RIVERA LOPEZ	Cédula Ciudadanía	14639337	10/25/2011	

TARJETAS DE OPERACION

SIN INFORMACIÓN.

LIMITACIONES A LA PROPIEDAD

Se precisa que la información suministrada es la que se encuentra en el Registro Único Nacional de Tránsito (RUNT), en donde los organismos de tránsito, direcciones territoriales, entre otros, son los responsables de reportar y actualizar la información contenida en este registro; por lo que Colserauto S.A. no asume responsabilidad alguna de la veracidad de la información.

WWW.COLSERAUTO.COM

SIN INFORMACIÓN.

TRAMITES REGISTRADOS PARA EL VEHICULO

Número de solicitud	Fecha de registro	Estado de solicitud	Entidad
118813855	10/27/2018	AUTORIZADA	CENTRO DE DIAGNOSTICO AUTO

Descripción del trámite

Trámite revisión técnico mecánica,

Número de solicitud	Fecha de registro	Estado de solicitud	Entidad
105067422	10/24/2017	AUTORIZADA	CDA LAS PALMAS

Descripción del trámite

Trámite revisión técnico mecánica,

Número de solicitud	Fecha de registro	Estado de solicitud	Entidad
40634894	8/6/2013	AUTORIZADA	STRIA MCPAL TTO CALI

Descripción del trámite

Trámite certificado tradición,

Número de solicitud	Fecha de registro	Estado de solicitud	Entidad
28719901	8/24/2012	AUTORIZADA	STRIA MCPAL TTO CALI

Descripción del trámite

Trámite certificado tradición,

Número de solicitud	Fecha de registro	Estado de solicitud	Entidad
18662114	10/25/2011	AUTORIZADA	STRIA MCPAL TTO CALI

Descripción del trámite

Trámite matrícula inicial, Trámite inscripción alerta,

Se precisa que la información suministrada es la que se encuentra en el Registro Único Nacional de Tránsito (REUNT), en donde los organismos de tránsito, direcciones territoriales, entre otros actores, son los responsables de reportar y actualizar la información contenida en este registro; por lo que Colserauto S.A. no asume responsabilidad alguna de la veracidad de la información.

Fecha 12/12/2018

A QUIEN INTERESE

Ciudad:

CALI

Referencia:

Concepto técnico vehículo DLP829
 Placa:

Respetados Señores:

Por medio de la presente nos permitimos informarle que revisados y analizados los sistemas de identificación correspondiente al vehículo

Placa	Clase	N° Chasis	N° Motor	Modelo
DLP829	CAMPERO	3GNFL7EY9BS66 5751	CBS665751	2011
Marca	Tipo	N° Serial	Servicio	Cilindraje
CHEVROLET	PARTICULAR	3GNFL7EY9BS66 5751	PARTICULAR	2997

Se establece que:

Cod Novedad	Novedad
52	DE ACUERDO A NUESTRO ANÁLISIS REALIZADO NO SE HALLARON INCONSISTENCIAS
218	SE SUGIERE SOLICITAR EL CERTIFICADO DE TRADICIÓN PARA DESCARTAR, MULTAS, EMBARGOS Y OTROS



Dirección Central Técnica

COLSERAUTO S.A

www.colserauto.com

PBX 7452121

La información emitida por Colserauto S.A. está basada en sus bases de datos y criterios técnicos propios. Esta información no sustituye la información entregada por las autoridades y/o entidades competentes. Así mismo, no genera ningún efecto vinculante en la comercialización del vehículo inspeccionado.

Colserauto S.A.
 www.colserauto.com
 PBX: (57 1) 7452121

No. DE SERVICIO
P034235000568

N° INSPECCION	2070531	TUANO	MSO131
FECHA	26/04/2014		
CENTRO INSPECCION	AUTOMAS MODELL Y ASURELES		
SOLICITADO POR	PERSONAL		
SERVICIO SOLICITADO	Peritaje Tuano + ITA + CMTM: I + CIR + Diagnostico Scanner		
ODO. PASECOLD	0640174	VALOR PASECOLD	\$ 25.000.000
VALOR AUTOMAS	\$ 24.700.000	VALOR ACCESORIOS	\$ 370.000
RESULTADO	ASEGURABLE SI		
NOVEDADES DE INSPECCION: ASEGURABILIDAD BUENA A POLITICAS DE ACEPTACION DE LA ASEGURADORA. NO SE EFECTUO MANEJO DE SEGURIDAD, SISTEMAS DE IDENTIFICACION, ORIGINALES HASTA LA FECHA DE INSPECCION. VEHICULO SUJETO AL INSPECCIONAR NO SE VERIFICA ESTADO DE INTACTA EN SU TOTALIDAD			
24 570.000 x 60%			

CLASE	AUTOMOVIL	COMBUSTIBLE	GASOLINA
MARCA	NISSAN	TIPO FUSION	METALIZADA
TIPO	NISSA 50 MHD MT 1800CC AA	SERVICIO	PARTICULAR
CARRROCERIA	SEDAN	KILOMETRAJE	67373
MODELO	2013	COLOR	PLATA
NACIONALIDAD	MEXICO	N° CHASIS	2NLSBDA28K34898
TIPO CAJA	MANUAL	N° MOTOR	5013A4737004
CILINDRAJE	1747	N° MOTOR	5013A4737004

ASEGURADORA	PERSONAL	SECURISAL	AMVA
SUBSEGURO	PERSONAL	CLAVE	
SINISTRO	ADRIANA MARIA TOSON MELADEZ	IDENTIFICACION	11271805



REVISIÓN VISUAL

80% 19.656.000
70% 3.931.200

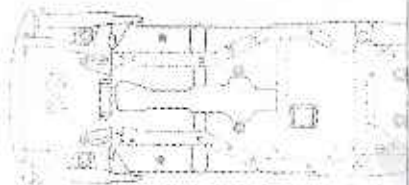
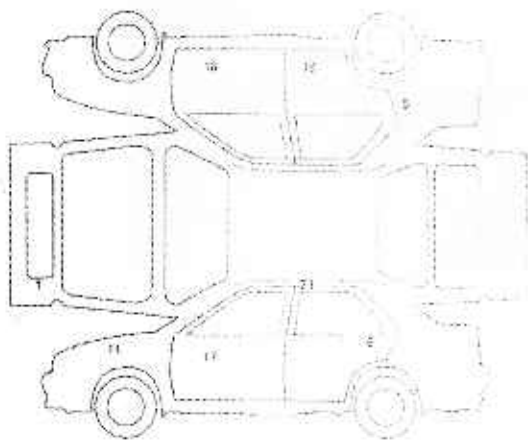

Malo 0% - 59% Aceptable 60% - 89% Bueno 90% - 100%

ESTRUCTURA - CHASIS 100%

01 - ARQUEO CARRO DE MOTO

CARRROCERIA - EXTERIOR 80%

01 - BARRERAS DE PINTURA
02 - INCISIONES EN LA PINTURA
03 - COCADO EN LA PINTURA
04 - COCADO EN EL METAL
05 - GUBIA EN LA PINTURA
06 - PINTURA PELADA
07 - PINTURA EN LA PINTURA
08 - PINTURA EN LA PINTURA
09 - PINTURA EN LA PINTURA

MALO REPARACION
BUENA REPARACION
BUENA REPARACION
REPARACION
REPARACION
REPARACION
REPARACION
REPARACION
REPARACION

FUGA DE FLUIDOS 100.00%

PINTURA 80.0%

01 - COCADO EN LA PINTURA
02 - COCADO EN LA PINTURA
03 - COCADO EN LA PINTURA

01 - COCADO EN LA PINTURA
02 - COCADO EN LA PINTURA
03 - COCADO EN LA PINTURA

Buena Aceptable Malo
71% - 100% 50% - 70% 0% - 49%

EFICACIA DE FRENADO

RUEDAS DELANTERAS RUEDAS TRASERAS FRENO DE MANO

DER. IZQ. DER. IZQ.

75% 76% 70% 71% 39%

80% 50% - 11% < 10%

VIDA UTIL DE LAS LLANTAS

DEL. IZQ. DEL. DER. TRA. IZQ. TRA. DER.

30% 30% 30% 30%

50% - 80% 40% - 60% 0% - 39%

EFICACIA DE LA SUSPENSION

FRONTAL TRASERA

44% 57%

50% - 80% 40% - 60% < 10% > 10%

ALINEACION

Diagrama de alineación

Deposición de Vehículo en metros por kilometro

No. Servicio: P034235000568	Contenido del servicio									
Fig. 1	Fig. 2	Fig. 3	Fig. 4	Fig. 5	Fig. 6	Fig. 7	Fig. 8	Fig. 9	Fig. 10	Fig. 11
Contratador	Inspección	Inspección	Inspección	Inspección	Inspección	Inspección	Inspección	Inspección	Inspección	Inspección

ESTE DOCUMENTO ES VALIDO ÚNICAMENTE EN ORIGINAL
ESTE CONTIENE SISTEMAS DE SEGURIDAD

ESTE DOCUMENTO NO TENDRÁ VALOR SI FALTA ALGUNA DE
SUS PÁGINAS, YA QUE ESTE ES INTEGRAL.

CLASE	AUTOMOVIL	COMBUSTIBLE	GASOLINA
MARCA	NISSAN	TIPO DE LUBRIFICACION	METALIZADA
TIPO	HATCHBACK	NEUMATICOS	PATRICULARES
CARROCERIA	NISSAN	INDICADOR	67400
MODELO	2012	COLOR	PLATA
NACIONALIDAD	MEXICO	N° CHASIS	JR18C04507154898
N° MOTOR	MR18-887964H	N° SERIE	JR18C04507154898

N° INSPECCION	2070531	TURNO	1	
FECHA	24-06-2017	MSO131		
CENTRO INSPECCION	AUTOMAS REVISION AUTOMAS			
SOLICITADO POR	PERSONAL			
SERVICIO SOLICITADO	Punto a punto + FEA + FEA Nivel 1 + CR+			

OBSERVACIONES

FUGAS DE FLUIDOS

- ✓ ACEITE COMPRESOR A/A
- ✓ AMORTIGUADORES
- ✓ BOMBA EMBRAGUE
- ✓ TRANSMISION/DIFERENCIAL



NIVELES DE FLUIDOS

- ✓ ACEITE MOTOR
- ✓ DIRECCION HIDRAULICA
- ✓ EMBRAGUE HIDRAULICO
- ✓ LAVAPARABRISAS
- ✓ LIQUIDO DE FRENO
- ✓ REFRIGERANTE



TAPICERÍA

- ✓ ALFOMBRAS PISO
- ✓ BANDEJA PORTA OBJETOS
- ✓ CERRILLAS PUERTAS
- ✓ CINTURON DE SEGURIDAD
- ✓ CONSOLA CENTRAL
- ✓ FUNCION ASIENTOS DELANTEROS
- ✓ GUANTERA
- ✓ MILLARE
- ✓ PARASOLES
- ✓ TAPICERIA ASIENTOS
- ✓ TAPICERIA TEJIDO



ACCESORIOS MOTOR

- ✓ AMORTIGUADORES CAPOT/BAJAL
- ✓ CONVERSION GAS-GASOLINA
- ✓ CORREA ACCESORIOS
- ✓ RADIADOR



EQUIPO ELÉCTRICO

- ✓ AIRE ACONDICIONADO
- ✓ BLOQUEO CENTRAL
- ✓ CALEFACCION
- ✓ ELEVAVIDRIOS ELECTRICOS
- ✓ ESPEJOS ELECTRICOS
- ✓ INDICADOR TEMPERATURA
- ✓ LIMPIADORAS DE VIDRIOS
- ✓ LIMPIADORA TRASERA
- ✓ PITO
- ✓ RADIO
- ✓ RELAJE
- ✓ TACOMETRO



LUCES

- ✓ ALTAS
- ✓ ANTERIORS
- ✓ BAJAS
- ✓ COCINON
- ✓ DIRECCIONALES
- ✓ ESTACIONAMIENTO
- ✓ EMPUJADORAS
- ✓ FRENO
- ✓ LUZ TERCERA
- ✓ PLACA
- ✓ REVERSO



PARTE BAJA

- ✓ BUSES ESTABILIZADORA
- ✓ BUSES TIETAS
- ✓ CATALIZADOR
- ✓ CRUCETAS
- ✓ CURVA MOTOR
- ✓ GUARDAMOTOR/BIENVENIDA
- ✓ GUARDAMOTOR/BIENVENIDA
- ✓ PROTECCIONES INF.
- ✓ SIFONIAJON
- ✓ TIRAS
- ✓ TUBO CRUJIDO



No. Servicio: P034235000558		Contenido del servicio					
Pa. 1	Pa. 2	Pa. 3	Pa. 4	Pa. 5	Pa. 6	Pa. 7	Pa. 8
Confianza al cliente	Inspección	Revisión	Entrega de informe	Revisión de niveles	Revisión de frenos	Revisión de luces	Revisión de partes bajas

Firma Inspector: _____

Firma Cliente: _____

EL DOCUMENTO NO TENDRÁ VALOR SI FALTA ALGUNA DE SUS PÁGINAS, YA QUE ESTE ES INTEGRAL.

CONSIDERACIONES Y ACLARACIONES DEL SERVICIO

Para todos los efectos se hace saber al cliente que ninguno de los resultados se produjo con base en el kilometraje del vehículo, por cuanto es un sistema de fácil vulneración lo cual no es detectable con el servicio aquí prestado.

CÓDIGO FASECOLDA: Es la asignación que se le da al vehículo de acuerdo a la guía Fasecolda actualizada al mes de la revisión, y comprende las características técnicas del mismo al momento de su importación al país e inclusión al mercado colombiano.

PASO DE FLUIDOS: Quiere decir que un fluido (agua, aceite, refrigerante, combustible) está ingresando por (fisuras, grietas, cavidades, cámaras, empaques) a otros componentes causando un funcionamiento anormal.

FUGA: Es cuando se presenta una pérdida de un fluido (agua, aceite, refrigerante, combustible) del motor por avería en empaques, sellos, retenedores, juntas u otro elemento sellante.

CLÁUSULAS DE LIMITACIÓN DE RESPONSABILIDADES DE AUTOMAS COMERCIAL LTDA.

SUSPENSIÓN: Alcance del servicio: diagnóstico computarizado de suspensión. (Aplica de acuerdo a disponibilidad en los centros a nivel nacional). Verificación de fugas (gas, aceite) en amortiguadores. Validación visual de elementos como tijeras, espirales, tensores, barra estabilizadora, bujes de tijera. Observaciones: La validación visual aplica para los elementos que se pueda inspeccionar sin necesidad de desmontar algún otro elemento del vehículo.

Este servicio no comprende: Estado funcional de espirales de suspensión ballestas, barras de torsión, bombonas, sistemas hidráulicos y neumáticos de suspensión, sensores y controladores eléctricos dentro del sistema, terminales, pines, torres de amortiguadores. Vida útil de elementos de suspensión como: tijeras, espirales, tensores, barra estabilizadora, bujes de tijera.

FRENOS: Alcance del servicio: Diagnóstico computarizado en test line (si aplica para el centro) de la eficacia del freno de pedal en las cuatro ruedas y del freno de mano. Se verifica estado de los discos de freno. Se verifica el nivel del líquido de frenos y que no se presenten fugas del mismo en las líneas hidráulicas. Observaciones: El estado de los discos de freno se limita a una inspección visual, el resultado no implica un buen estado funcional de los elementos a la hora de la inspección.

Este servicio no comprende: Nivel de desgaste o vida útil de los elementos de fricción, (Pastillas, bandas). Estado funcional o vida útil de guayas de freno de mano y pedal de freno. Graduación de bomba de freno y freno de mano. Inexistencia de sensores, captadores, módulos de control electrónico EBD (Reparto electrónico de frenada) del sistema de frenos ABS (Anti-bloqueo de frenos). No se valida la calidad de los fluidos. No se realizan pruebas de ruta para validar funcionamiento de ningún elemento del sistema.

DIRECCIÓN: Alcance del servicio: Medición de la desviación lateral con un alineador al paso (si aplica para el centro). Verificación de fugas (aceite) de caja de dirección y depósito de aceite hidráulico. Verificar nivel de aceite hidráulico. Estado de guardapolvos brazos axiales. Existencia de pines en tuercas de terminales y rótulas (cuando aplique). Observaciones: El estado de los guardapolvos, la existencia de pines, y la verificación de fugas, se realiza en una inspección visual, no implica un equipo profesional de diagnóstico para dichos elementos y sus complementos.

Este servicio no comprende: No incluye medición de otros ángulos como camber, caster, said, divergencia o convergencia. Suavidad y confort del timón de dirección. Estado funcional de brazos de dirección, holgura de terminales de dirección, brazos axiales, topes, desgaste de componentes internos de caja de dirección ni su vida útil. No se validan ruidos de funcionamiento del sistema de dirección. No se valida la calidad de los fluidos.

LLANTAS: Alcance del servicio: Estado del labrado y banda radial de las llantas en uso, no inferior a lo estipulado por las normas técnicas. Observaciones: La vida útil estimada de la llanta es calculada según la profundidad del labrado y estado de la banda radial. Este puede cambiar drásticamente según los hábitos de manejo.

Este servicio no comprende: No se verifica presión del neumático, estado componentes internos, deformaciones internas o externas. Rines: No se valida si el rin presenta rectificación, reconstrucción, deformación, desbalanceo.

SISTEMA ELÉCTRICO: Alcance del servicio: Funcionamiento de vidrios eléctricos, sunroof, retrovisores eléctricos, limpia brisas delanteros y traseros, verificación de nivel agua para limpia brisas. Funcionamiento de luces, (altas, medias, baja, direccionales, estacionarias, placa, freno, reverso, antiniebla, luz techo, exploradoras). Estado de aire acondicionado, calefacción, desempañador. Millare y tablero instrumentos (radio, velocímetro, tacómetro, reloj, pito, testigos de alerta en tablero de instrumentos). Funcionamiento bloqueo central. Observaciones: La inspección de las luces en general se realiza de manera visual sin necesidad de usar equipos profesionales para dicho fin. La revisión de los elementos eléctricos y electrónicos del vehículo depende de la carga de la batería que tenga durante el peritaje el vehículo. La funcionalidad de sensores, módulos de control electrónico de sistemas de seguridad o confort y controladores o actuadores a nivel general, se validan con equipos profesionales y no están incluidos dentro del alcance del servicio.

Este servicio no comprende: Vida útil de elementos electrónicos. Estado de carga de baterías y alternador. Potencia de luminosidad de faros (altas, medias, bajas, direccionales, estacionarias, frenos, reverso, antiniebla, exploradoras). Estado conexiones eléctricas principales y secundarias. No se valida funcionamiento de alarmas originales de fábrica ni genéricas instaladas en el vehículo. No se valida función automática de los elevavidrios eléctricos. No se valida función de retracción de los espejos retrovisores exteriores. No se verifica estado de luces de señalización o confort.

TRANSMISIÓN DE POTENCIA: Alcance del servicio: Estado de ejes cardánicos y crucetas. Verificación de fugas de fluidos por diferencial, caja transmisión y bomba embrague. Verificar nivel de líquido para embrague (en caso que aplique). Verificar guardapolvos de semi ejes. Observaciones: La verificación de los elementos de transmisión de potencia se realiza de forma visual, no se implementa ningún tipo de equipo especializado que permita diagnosticar fallas u originalidad de las piezas. La detección de fugas se realiza de acuerdo al estado inicial del vehículo en modo estacionario, no se realizan pruebas de ruta o encendidos prolongados del vehículo para verificar el estado de varios elementos o el impacto de una fuga.

Este servicio no comprende: No se verifica estado funcional de caja de velocidades ni de diferencial. Embrague: Se verifica el accionamiento básico del sistema, no se valida nivel de desgaste de los componentes internos (elementos de fricción) o ruidos anormales de funcionamiento. Funcionamiento o nivel de desgaste de los selectores de cambios de velocidad en transmisiones automáticas, manuales, secuenciales o CVT (Transmisión variable continua). Semi ejes, juntas homocinéticas, tricetas, botines, rodamientos, roscado de pernos de sujeción de neumáticos, retenedores, ruidos anormales de los anteriores elementos. validación de engrase de elementos articulados. No se valida calidad de los fluidos. No se verifica conjunto de transferencia de doble tracción, ni sus sensores y controladores ya que no se realizan pruebas de ruta.

CHASIS: Alcance del servicio: Verificación de las puntas del chasis delanteras y traseras, piso de carrocería, piso de baúl, panel trasero, paralelas, traviesas, larguero capota, originalidad de soldaduras y sellantes de piezas estructurales, determinando si existen reparaciones anteriores o daños existentes y su nivel de afectación. Originalidad de su sistema de identificación. Largueros el chasis y sus traviesas (para vehículos con chasis independiente). Observaciones: El concepto de puntas de chasis en buen estado o buena reparación no garantiza que el vehículo presente las métricas de alineación dentro de los rangos normales, ya que estas dependen de los componentes del sistema de suspensión y estos elementos pueden tener deformaciones que son imperceptibles en la revisión visual. Las medidas de alineación cambian por deformaciones en el chasis para componentes como suspensión o tina de motor y estas son imperceptibles en la revisión visual.

Este servicio no comprende: Fisuras o daños en el ala superior de los largueros de chasis, que no son identificables visualmente. No se realiza medición de cotas de habitáculo de pasajeros, distancia entre ejes o cotas de parte baja ni habitáculo motor. No se realiza inspección a largueros, estructuras o uniones del chasis que no sean visibles sin necesidad de desmontar alguna pieza del vehículo.

PINTURA: Alcance del servicio: validación visual de defectos más comunes en la aplicación. Medición del espesor de la capa de pintura de las piezas exteriores de carrocería, para determinar posibles reparaciones anteriores. Observaciones: La medición de espesor de la capa de pintura no está necesariamente relacionada con una reparación de la pieza.

EL DOCUMENTO NO TENDRÁ VALOR SI FALTA ALGUNA DE SUS PÁGINAS YA QUE ESTE ES INTEGRAL.

Este servicio no comprende: No se determina estado de pintura ajena a los componentes externos de la carrocería. No se determina originalidad de la pintura de fábrica. No se realiza prueba diferente a la visual para validar diferencia en tono de la pintura. No se realiza prueba de imprimación de la pintura sobre el material.

ACCESORIOS: Alcance del servicio: Inventario de accesorios adicionales al equipo de fábrica que se identifiquen visualmente sin necesidad de desmontar partes del vehículo. Valor estimado de los accesorios adicionales. Observaciones: Los accesorios del vehículo solo se tendrán en cuenta para generar un valor adicional al vehículo, no garantiza el correcto funcionamiento del vehículo con la ausencia o ineficiencia de los mismos. El peritaje se limita a una revisión de las partes originales del vehículo según su modelo.

Este servicio no comprende: estado funcional del accesorio adicional. Estado físico de elementos adaptados al vehículo de fabricación industrial o artesanal. No se consultan bases de datos comerciales para validar el valor del accesorio. Valor real de mercado de los accesorios depende de su estado de conservación, calidad y funcionamiento.

MOTOR: Alcance del servicio: Revisión visual de fugas de fluidos (refrigerante, aceite, combustible). Revisión de sistema de escape parte baja (catalizador, silenciador y pre silenciador), estado de radiador. Originalidad de sus sistema de identificación. Verificación de nivel de aceite y líquido refrigerante. Verificación de fugas de aceite en compresor de AA (Aire acondicionado). Estado de conversión gas-gasolina (en caso que aplique). Estado de la correa de accesorios. Observaciones: Durante la inspección visual del habitáculo motor, no se realiza ningún tipo de diagnóstico con el motor encendido, ni la funcionalidad de las partes internas o externas del mismo. Al cliente se le ofrecerán los servicios que incluyan un diagnóstico al motor más completo (dependiendo el centro que lo preste) indicándole el sobre costo que esto acarrea. El exceso de humo del escape, el color o sus propiedades, no genera una afectación en el resultado del peritaje del vehículo. Si se realiza prueba de compresión de motor esta valida el estado aproximado de segmentos de pistones, cilindros, empaques de culata, lo cual determina un diagnóstico inicial del cual debe ser complementado con pruebas específicas para determinar un diagnóstico preciso del estado del motor.

Este servicio no comprende: Funcionamiento del sistema de control de emisiones contaminantes del motor. Nivel de desgaste o vida útil de la correa o cadena de repartición, guayas de acelerador, elementos internos del motor como: cigüeñal, pistones, árbol de levas, válvulas, bloque de cilindros, bomba de aceite, volante. No se realiza análisis de ruidos anormales de funcionamiento. Daños internos de elementos sellados como canister, catalizador, silenciador y pre silenciador. Estado de complementos (electrónicos, mecánicos, estructurales, lujos) del conjunto motor. No se valida la calidad de los fluidos como: aceite de motor, aceite hidráulico, líquido refrigerante, líquido del limpiaparabrisas.

CARROCERÍA: Alcance del servicio: Revisión visual del estado de la tapicería (asientos, techo, carteras puertas, millaré, alfombra piso). Revisión visual del estado de componentes de confort y seguridad (parasol, bandeja porta objetos, consola central, guantera, funcionalidad asientos delanteros). Funcionamiento de amortiguadores de baúl y capot. Identificar reparaciones o daños en lámina (oxidación, corrosión) y pintura de las piezas exteriores de carrocería como: puertas, capot, tapa baúl, capota guardafangos, costados, bocelas, spoiler, vidrios y piezas plásticas. Descuadras mayares entre piezas de carrocería. Observaciones: La oxidación de las piezas del vehículo se puede agravar drásticamente sin el tratamiento adecuado.

Este servicio no comprende: Ruidos en carrocería por desajuste de elementos de suspensión, frenos o elementos internos del habitáculo de pasajeros. Si el vehículo presenta protección de fibra de vidrio "bote" no se puede determinar el estado de las piezas ocultas por esta adaptación. Apertura capot, puertas, baúl o tanque de combustible. Estado interno de puertas, empaques, guardapolvos, estructuras de sillas, complementos de seguridad y confort. Estado de pisos de carrocería a nivel interno, estado de impermeabilización de piezas de carrocería ocultas con el tapizado o guarnecidos plásticos. No se realiza prueba de sellado de carrocería ante ruido o agua.

VALOR FASECOLDA: Alcance del servicio: Se publica el valor del vehículo según su código Fasecolda en la guía de valores vigentes de esta entidad. Observaciones: El valor comercial del vehículo está sujeto a modificaciones mensualmente según la entidad prestadora del servicio (Fasecolda).

Este servicio no comprende: Este valor sugerido tiene como referencia la guía de valores de Fasecolda y no significa el valor real de mercado del automotor.

VALOR SUGERIDO AUTOMÁS: Alcance del servicio: Valor resultante al aplicar el descuento por estado después del peritaje sobre el valor Fasecolda vigente del vehículo. Observaciones: El valor Automás no será un valor válido para actividades comerciales con el vehículo. Automás no tendrá responsabilidad en un proceso de compra venta del vehículo basado en el resultado de una inspección.

Este servicio no comprende: Este valor sugerido tiene como referencia el valor del vehículo en la guía de valores de Fasecolda y no significa el valor real de mercado del automotor, ya que este depende de otros factores ajenos diferentes a los evaluados en el peritaje. El valor de descuento por estado es un estimado del costo de las reparaciones a que debe someterse el vehículo en los aspectos revisados, sin embargo, no se basa en cotizaciones reales de repuestos o mano de obra específica para el vehículo.

TESTIGOS DE ALERTA (TABLERO INSTRUMENTOS): Alcance del servicio: Verificación del correcto encendido y apagado de los testigos de falla del tablero de instrumentos. Se reporta los testigos que permanezcan encendidos o no cumplen con un parámetro normal de funcionamiento desde la revisión visual. Observaciones: Los testigos del tablero de instrumentos deben encenderse al momento de iniciar el vehículo y apagarse después de un tiempo no mayor a 10 segundos mientras el vehículo sigue encendido. No se realizará un diagnóstico a los sistemas en los que tenga incidencia el testigo de falla.

Este servicio no comprende: Diagnóstico de fallas indicadas por los testigos encendidos. Diagnóstico del no encendido de los testigos. Utilizar el escáner como medio de validación de los códigos de falla dentro del vehículo.

Este diagnóstico emitido por Automás, está basado exclusivamente en criterios técnicos y va con destino únicamente del cliente. Así mismo no podrá ser usado como medio que garantice la comercialización, ni relación contractual alguna con el vehículo, no sustituye las formalidades propias de cada contrato y por ende no puede usarse como requisito para el perfeccionamiento de ninguno de ellos. Por último, la inspección del vehículo no genera cobertura inmediata del mismo, ya que Automás no es parte dentro del contrato de seguro de ninguno de ellos. Por último, la inspección del vehículo no genera cobertura inmediata del mismo ya que Automás no es parte dentro del contrato de seguro.

FIRMA CLIENTE: _____

EN MI CALIDAD DE CLIENTE MANIFIESTO QUE HE SIDO INFORMADO DE LOS ALCANCES Y LIMITACIONES DEL SERVICIO PRESTADO.

EL DOCUMENTO NO TENDRÁ VALOR SI FALTA ALGUNA DE SUS PÁGINAS, YA QUE ESTE ES INTEGRAL.

AUTOMÁS CUENTA CON RESPALDO DE ESTE INFORME EN ARCHIVO DIGITAL.

No. DE SERVICIO
P013002001652

N° INSPECCION	2154663	TURNO	1
FECHA	7-Abr-2019		
CENTRO INSPECCION	DOMICILIOS CALI		
SOLICITADO POR	FONDO DE EMPLEADOS MEDICOS		
SERVICIO SOLICITADO	Peritaje Livianos		
COD. FASECOLDA	03206066	VALOR FASECOLDA	\$ 47.700.000
VALOR AUTOMAS	\$ 35.250.000	VALOR ACCESORIOS	\$ 0
RESULTADO	VEHICULO FUERA DE ESTANDAR		
NOVEDADES DE RECHAZO : NO PORTA PLACAS FISICAS NOVEDADES DE INSPECCION : NO NI EFECTIVO MARCACION DE SEGURIDAD; VH PERDIDA TOTAL POR HURTO. PRESENTA SISTEMA DE IDENTIFICACION ADULTERADOS. SE RECOMIENDA REALIZAR MANTENIMIENTO PREVENTIVO A SISTEMA DE SUSPENSION FRENOS Y TREN DELANTERO. VH SUJETO A POLITICAS DE ASEGURABILIDAD.			
35.250.000			

CLASE	CAMIONETA PASAJE	COMBUSTIBLE	GASOLINA
MARCA	HYUNDAI	TIPO PINTURA	METALIZADA
TIPO	TUCSON IX 35 2.0L MT 2000CC 4X2 2AB	SERVICIO	PARTICULAR
CARROCERIA	WAGON	KILOMETRAJE	94459
MODELO	2013	COLOR	HIPERMETALICO
NACIONALIDAD	COREA	N° CHASIS	KMHJTB1BADU478633
TIPO CAJA	MECANICA	N° SERIAL	KMHJTB1BADU478633
CILINDRAJE	3508	N° MOTOR	GARDCUG9007

ASEGURADORA	FONDO DE EMPLEADOS MEDICOS DE COLOMBIA	FONDO DE EMPLEADOS MEDICOS
IDENTIFICACION	FONDO DE EMPLEADOS MEDICOS DE COLOMBIA	0890310418
CLIENTE	PIVO LUIS FERNANDO	IDENTIFICACION



REVISIÓN VISUAL

80% 28.200.000
20% 5.640.000

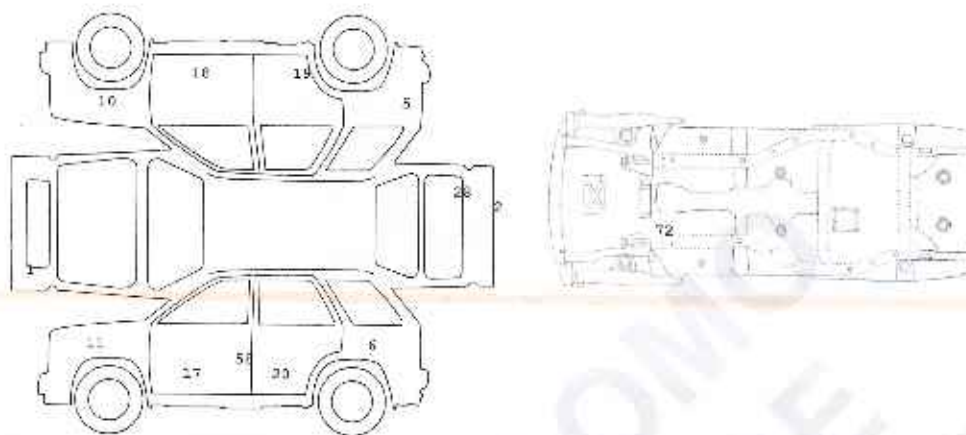

Malo 0% - 59% Aceptable 60% - 89% Bueno 90% - 100%

ESTRUCTURA - CHASIS 93,80%

19 - PARAL CENTRAL 20	BUENO
22 - TRANSMISION	SUFICIENTE

CARROCERIA - EXTERIOR 89,20%

1 - BOMBIER DELANTERO	BUENA REPARACION
2 - BOMBIER TRASERO	BUENO
5 - COSTADO DELANTERO	BUENA REPARACION
6 - COSTADO TRASERO	BUENO
10 - GANCHO DEL DELANTERO	SUFICIENTE
11 - GUARDABAMPERO DELANTERO	BUENA REPARACION
12 - PUERTA DEL DERECHO	BUENA REPARACION
14 - PUERTA DELANTERA DCHA	BUENO
14 - PUERTA TRASERA DCHA	BUENO
20 - PUERTA TRASERA IZQ	BUENA REPARACION
23 - TUBO SALIDA COMPUERTA	BUENA REPARACION

VIDA UTIL DE LAS LLANTAS

DEL. IZQ.	DEL. DER.	TRA. IZQ.	TRA. DER.
80%	80%	40%	40%

FUGA DE FLUIDOS 100,00%

PINTURA 82,00%

35 - GOLPES DE HERRIA	DE 1 A 4 PIEZAS
36 - IMPUREZAS	DE 1 A 4 PIEZAS
38 - PIEL DE RATONIA	DE 1 A 4 PIEZAS

No. Servicio: **P013002001652** Contenido del servicio

1 - Certificado de Inspección	2 - Informe de Inspección	3 - Informe de Inspección	4 - Informe de Inspección	5 - Informe de Inspección
-------------------------------	---------------------------	---------------------------	---------------------------	---------------------------

ESTE DOCUMENTO ES VÁLIDO ÚNICAMENTE EN ORIGINAL. ESTE CONTIENE SISTEMAS DE SEGURIDAD.

ESTE DOCUMENTO NO TENDRÁ VALOR SI FALTA ALGUNA DE SUS PÁGINAS, YA QUE ESTE ES INTEGRAL.

Un sello de confianza para su vehículo

90970



DESCRIPCIÓN	MARCA - REFERENCIA	CANT	VALOR

DESCRIPCIÓN	MARCA - REFERENCIA	CANT	VALOR

FOTOS (AUTOMAS DEJA REGISTRO DE OTRAS FOTOGRAFÍAS DEL VEHICULO EN UN ALBUM FOTOGRÁFICO)



LICENCIA DE TRÁNSITO (LOS DOCUMENTOS ACÁ IMPRESOS SON LOS QUE PRESENTA EL CLIENTE AL MOMENTO DEL SERVICIO)



IMPRONTAS

CHASIS

ESTE SERVICIO INCLUYE 1 JUEGO DE IMPRONTAS SIN ESTUDIO TÉCNICO

SERIAL

ESTE SERVICIO INCLUYE 1 JUEGO DE IMPRONTAS SIN ESTUDIO TÉCNICO

MOTOR

ESTE SERVICIO INCLUYE 1 JUEGO DE IMPRONTAS SIN ESTUDIO TÉCNICO

No. Servicio	P013002001652	Contenido del servicio
FIRMA INSPECTOR:		FIRMA CLIENTE:

EL DOCUMENTO NO TENDRÁ VALOR SI FALTA ALGUNA DE SUS PÁGINAS, YA QUE ESTE ES INTEGRAL

CLASE	CAMIONETA PASAJE	COMBUSTIBLE	GASOLINA
MARCA	HYUNDAI	TIPO PINTURA	METALIZADA
TIPO	TUCSON I.A. 1.5 2.0I MIT 2000CC 4X2 24V	SERVICIO	PARTICULAR
CARROCERIA	HATCHBACK	KILOMETRAJE	94469
MODELO	2013	COLOR	GRIS METALICO
NACIONALIDAD	COREA	N° CHASIS	KMHJTB18ADU478633
N° MOTOS	GAKOCU69007	N° SERIAL	KMHJT818ADU478633

N° INSPECCION	2154663	TURNO	1
FECHA	7-Abr-2019		
CENTRO INSPECCION	DOMICILIOS CALI		
SOLICITADO POR	FONDO DE EMPLEADOS MEDICOS		
SERVICIO SOLICITADO	Peritaje Livianos		

MSX429

OBSERVACIONES:

EMPAQUE PUERTAS REGULAR, CARTOS TAPA BAUL REGULAR, BISELES CROMADOS STOP DERECHO Y LUZ REFLECTIVA BOMPER TRASERO PRESENTA ROTURA FUERTE, ROCE. CROMADO DERECHO BOMPER DELANTERO BAJADO CARTERA COMPUESTA BAJADA, VH NO PORTA SENSORES DE REVERSA, COXINERA DELANTERA PRESENTA DESGASTE. PELICULA DE SEGURIDAD VIDRO PARAGUAMICO TRASERO REGULAR, PASO BUENA PLASTICO DELANTERO DERECHO E IZQUIERDO MALO. VERIFICAR ÚLTIMOS CAMBIOS DE ACEITE.

FUGAS DE FLUIDOS

- ✓ ACEITE COMPRESOR A/A NO
- ✓ AMORTIGUADORES NO
- ✓ BOMBA EMBRAGUE NO
- ✓ TRANSMISION/DIFERENCIAL NO APLICA



NIVELES DE FLUIDOS

- ✓ ACEITE MOTOR NORMAL
- ✓ DIRECCION HIDRAULICA NORMAL
- ✓ EMBRAGUE HIDRAULICO NORMAL
- ✓ LAVAPARABISAS BAJO
- ✓ LIQUIDO DE FRENO NORMAL
- ✓ REFRIGERANTE NORMAL



TAPICERÍA

- ✓ ALFOMBRA PISO BUENO
- ✓ BANDEJA PORTAOBJETOS BUENO
- ✓ CARTERAS PUERTAS BUENO
- ✓ CINTURON DE SEGURIDAD BUENO
- ✓ CONSOLA CENTRAL BUENO
- ✓ FUNGION ASIENTOS DELANTEROS BUENO
- ✓ GUARAFRIDA BUENO
- ✓ MILLARE BUENO
- ✓ PARASOLES BUENO
- ✓ TAPICERIA ASIENTOS REGULAR
- ✓ TAPICERIA TEJIDO BUENO



ACCESORIOS MOTOR

- ✓ AMORTIGUADORES CAPOT/BAUL BUENO
- ✓ CONVERSION GAS GASOLINA NO APLICA
- ✓ CORREA ACCESORIOS BUENO
- ✓ RAD/ADIC BUENO



EQUIPO ELÉCTRICO

- ✓ AIRE ACONDICIONADO BUENO
- ✓ BLOQUEO CENTRAL BUENO
- ✓ CALEFACCION BUENO
- ✓ ELEVAVIDRIOS ELECTRICOS BUENO
- ✓ ESPEJOS ELECTRICOS BUENO
- ✓ INDICADOR TEMPERATURA BUENO
- ✓ LIMPIABRISAS DELANTERO BUENO
- ✓ LIMPIABRISAS TRASERO BUENO
- ✓ PITO BUENO
- ✓ RADIO BUENO
- ✓ RELOJ BUENO
- ✓ TACOMETRO BUENO



LUCES

- ✓ ALTAS BUENO
- ✓ ANTINEBLA BUENO
- ✓ BAJAS BUENO
- ✓ COCUIOS BUENO
- ✓ DIRECCIONALES BUENO
- ✓ ESTACIONAMIENTO BUENO
- ✓ EXPLORADORAS BUENO
- ✓ FRENO BUENO
- ✓ LUZ TECHO BUENO
- ✓ PLACA BUENO
- ✓ REVERSO BUENO



PARTE BAJA

- ✓ BULES ESTABILIZADORA REGULAR
- ✓ BULES TIRAS REGULAR
- ✓ CATALIZADOR BUENO
- ✓ CRUCETAS NO APLICA
- ✓ CUNA MOTOR BUENO
- ✓ GUARDAPOLVOS BRAZO AXIAL BUENO
- ✓ GUARDAPOLVOS EJES BUENO
- ✓ PROTECTORES INF. BUENO
- ✓ SILENCIADOR REGULAR
- ✓ TJERAS BUENO
- ✓ TUBO EXHOTO REGULAR



N° Servicio: PD130020D1652

- Fig. 1: Inspección general
- Fig. 2: Inspección de frenos
- Fig. 3: Inspección de suspensión
- Fig. 4: Inspección de dirección
- Fig. 5: Inspección de motor y transmisión

Contenido del servicio

AutoMás[®]
Centro de Diagnóstico Automotor
Nit. 900.230.826 - 8

Firma Inspector: _____

Firma Cliente: _____

EL DOCUMENTO NO TENDRÁ VALOR SI FALTA ALGUNA DE SUS PÁGINAS, YA QUE ESTE ES INTEGRAL

CONSIDERACIONES Y ACLARACIONES DEL SERVICIO

Para todos los efectos se hace saber al cliente que ninguno de los resultados se produjo con base en el kilometraje del vehículo, por cuanto es un sistema de fácil vulneración lo cual no es detectable con el servicio aquí prestado.

CÓDIGO FASECOLDA: Es la asignación que se le da al vehículo de acuerdo a la guía Fasecolda actualizada al mes de la revisión, y comprende las características técnicas del mismo al momento de su importación al país e inclusión al mercado colombiano.

PASO DE FLUIDOS: Quiere decir que un fluido (agua, aceite, refrigerante, combustible) está ingresando por (fisuras, grietas, cavidades, cámaras, empaques) a otros componentes causando un funcionamiento anormal.

FUGA: Es cuando se presenta una pérdida de un fluido (agua, aceite, refrigerante, combustible) del motor por avería en empaques, sellos, retenedores, juntas u otro elemento sellante.

CLÁUSULAS DE LIMITACIÓN DE RESPONSABILIDADES DE AUTOMAS COMERCIAL LTDA.

SUSPENSIÓN: Alcance del servicio: diagnóstico computarizado de suspensión. (Aplica de acuerdo a disponibilidad en los centros a nivel nacional). Verificación de fugas (gas, aceite) en amortiguadores. Validación visual de elementos como tijeras, espirales, sensores, barra estabilizadora, bujes de tijera. Observaciones: La validación visual aplica para los elementos que se puedan inspeccionar sin necesidad de desmontar algún otro elemento del vehículo.

Este servicio no comprende: Estado funcional de espirales de suspensión ballestas, barras de torsión, bombonas, sistemas hidráulicos y neumáticos de suspensión, sensores y controladores eléctricos dentro del sistema, terminales, pines, torres de amortiguadores. Vida útil de elementos de suspensión como: tijeras, espirales, sensores, barra estabilizadora, bujes de tijera.

FRENOS: Alcance del servicio: Diagnóstico computarizado en test line (si aplica para el centro) de la eficacia del freno de pedal en las cuatro ruedas y del freno de mano. Se verifica estado de los discos de freno. Se verifica el nivel del líquido de frenos y que no se presenten fugas del mismo en las líneas hidráulicas. Observaciones: El estado de los discos de freno se limita a una inspección visual, el resultado no implica un buen estado funcional de los elementos a la hora de la inspección.

Este servicio no comprende: Nivel de desgaste o vida útil de los elementos de fricción, (Pastillas, bandas). Estado funcional o vida útil de guayas de freno de mano y pedal de freno. Graduación de bomba de freno y freno de mano. Inexistencia de sensores, captadores, módulos de control electrónico EBD (Reparto electrónico de frenada) del sistema de frenos ABS (Anti bloqueo de frenos). No se valida la calidad de los fluidos. No se realizan pruebas de ruta para validar funcionamiento de ningún elemento del sistema.

DIRECCIÓN: Alcance del servicio: Medición de la desviación lateral con un alineador al paso (si aplica para el centro). Verificación de fugas (aceite) de caja de dirección y depósito de aceite hidráulico. Verificar nivel de aceite hidráulico. Estado de guardapolvos brazos axiales. Existencia de pines en tuercas de terminales y rótulas (cuando aplique). Observaciones: El estado de los guardapolvos, la existencia de pines, y la verificación de fugas, se realiza en una inspección visual, no implica un equipo profesional de diagnóstico para dichos elementos y sus complementos.

Este servicio no comprende: No incluye medición de otros ángulos como camber, caster, said, divergencia o convergencia. Suavidad y confort del timón de dirección. Estado funcional de brazos de dirección, holgura de terminales de dirección, brazos axiales, topes, desgaste de componentes internos de caja de dirección ni su vida útil. No se validan ruidos de funcionamiento del sistema de dirección. No se valida la calidad de los fluidos.

LLANTAS: Alcance del servicio: Estado del labrado y banda radial de las llantas en uso, no inferior a lo estipulado por las normas técnicas. Observaciones: La vida útil estimada de la llanta es calculada según la profundidad del labrado y estado de la banda radial. Este puede cambiar drásticamente según los hábitos de manejo.

Este servicio no comprende: No se verifica presión del neumático, estado componentes internos, deformaciones internas o externas. Rines: No se valida si el rín presenta rectificación, reconstrucción, deformación, desbalanceo.

SISTEMA ELÉCTRICO: Alcance del servicio: Funcionamiento de vidrios eléctricos, sunroof, retrovisores eléctricos, limpia brisas delanteros y traseros, verificación de nivel agua para limpia brisas. Funcionamiento de luces, (altas, medias, baja, direccionales, estacionarias, placa, freno, reverso, antiniebla, luz techo, exploradoras). Estado de aire acondicionado, calefacción, desempañador. Millare y tablero instrumentos (radio, velocímetro, tacómetro, reloj, pito, testigos de alerta en tablero de instrumentos). Funcionamiento bloqueo central. Observaciones: La inspección de las luces en general se realiza de manera visual sin necesidad de usar equipos profesionales para dicho fin. La revisión de los elementos eléctricos y electrónicos del vehículo depende de la carga de la batería que tenga durante el peritaje el vehículo. La funcionalidad de sensores, módulos de control electrónico de sistemas de seguridad o confort y controladores o actuadores a nivel general, se validan con equipos profesionales y no están incluidos dentro del alcance del servicio.

Este servicio no comprende: Vida útil de elementos electrónicos. Estado de carga de baterías y alternador. Potencia de luminosidad de faros (altas, medias, bajas, direccionales, estacionarias, frenos, reverso, antiniebla, exploradoras). Estado conexiones eléctricas principales y secundarias. No se valida funcionamiento de alarmas originales de fábrica ni genéricas instaladas en el vehículo. No se valida función automática de los elevavidrios eléctricos. No se valida función de retracción de los espejos retrovisores exteriores. No se verifica estado de luces de señalización o confort.

TRANSMISIÓN DE POTENCIA: Alcance del servicio: Estado de ejes cardánicos y crucetas. Verificación de fugas de fluidos por diferencial, caja transmisión y bomba embrague. Verificar nivel de líquido para embrague (en caso que aplique). Verificar guardapolvos de semi ejes. Observaciones: La verificación de los elementos de transmisión de potencia se realiza de forma visual, no se implementa ningún tipo de equipo especializado que permita diagnosticar fallos u originalidad de las piezas. La detección de fugas se realiza de acuerdo al estado inicial del vehículo en modo estacionario, no se realizan pruebas de ruta o encendidos prolongados del vehículo para verificar el estado de varios elementos o el impacto de una fuga.

Este servicio no comprende: No se verifica estado funcional de caja de velocidades ni de diferencial. Embrague: Se verifica el accionamiento básico del sistema, no se valida nivel de desgaste de los componentes internos (elementos de fricción) o ruidos anormales de funcionamiento. Funcionamiento o nivel de desgaste de los selectores de cambios de velocidad en transmisiones automáticas, manuales, secuenciales o CVT (Transmisión variable continua). Semi ejes, juntas homocinéticas, tricetas, bocines, rodamientos, roscado de pernos de sujeción de neumáticos, retenedores, ruidos anormales de los anteriores elementos. Validación de engrase de elementos articulados. No se valida calidad de los fluidos. No se verifica conjunto de transferencia de doble tracción, ni sus sensores y controladores ya que no se realizan pruebas de ruta.

CHASIS: Alcance del servicio: Verificación de las puntas del chasis delanteras y traseras, piso de carrocería, piso de baúl, panel trasero, paralelas, traviesas, larguero capota, originalidad de soldaduras y sellantes de piezas estructurales, determinando si existen reparaciones anteriores o daños existentes y su nivel de afectación. Originalidad de su sistema de identificación. Largueros el chasis y sus traviesas (para vehículos con chasis independiente). Observaciones: El concepto de puntas de chasis en buen estado o buena reparación no garantiza que el vehículo presente las medidas de alineación dentro de los rangos normales, ya que estas dependen de los componentes del sistema de suspensión y estos elementos pueden tener deformaciones que son imperceptibles en la revisión visual. Las medidas de alineación cambian por deformaciones en el chasis para componentes como suspensión o cuna de motor y estas son imperceptibles en la revisión visual.

Este servicio no comprende: Fisuras o daños en el ala superior de los largueros de chasis, que no son identificables visualmente. No se realiza medición de cotas de habitáculo de pasajeros, distancia entre ejes o cotas de parte baja ni habitáculo motor. No se realiza inspección a largueros, estructuras o uniones del chasis que no sean visibles sin necesidad de desmontar alguna pieza del vehículo.

PINTURA: Alcance del servicio: validación visual de defectos más comunes en la aplicación. Medición del espesor de la capa de pintura de las piezas exteriores de carrocería, para determinar posibles reparaciones anteriores. Observaciones: La medición de espesor de la capa de pintura no está necesariamente relacionada con una reparación de la pieza.

EL DOCUMENTO NO TENDRÁ VALOR SI FALTA ALGUNA DE SUS PÁGINAS YA QUE ESTE ES INTEGRAL.

Este servicio no comprende: No se determina estado de pintura ajena a los componentes externos de la carrocería. No se determina originalidad de la pintura de fábrica. No se realiza prueba diferente a la visual para validar diferencia en tono de la pintura. No se realiza prueba de imprimación de la pintura sobre el material.

ACCESORIOS: Alcance del servicio: inventario de accesorios adicionales al equipo de fábrica que se identifiquen visualmente sin necesidad de desmontar partes del vehículo. Valor estimado de los accesorios adicionales. Observaciones: Los accesorios del vehículo solo se tendrán en cuenta para generar un valor adicional al vehículo, no garantiza el correcto funcionamiento del vehículo con la ausencia o ineficiencia de los mismos. El peritaje se limita a una revisión de las partes originales del vehículo según su modelo.

Este servicio no comprende: estado funcional del accesorio adicional. Estado físico de elementos adaptados al vehículo de fabricación industrial o artesanal. No se consultan bases de datos comerciales para validar el valor del accesorio. Valor real de mercado de los accesorios depende de su estado de conservación, calidad y funcionamiento.

MOTOR: Alcance del servicio: Revisión visual de fugas de fluidos (refrigerante, aceite, combustible). Revisión de sistema de escape parte baja (catalizador, silenciador y pre silenciador), estado de radiador. Originalidad de sus sistema de identificación. Verificación de nivel de aceite y líquido refrigerante. Verificación de fugas de aceite en compresor de AA (Aire acondicionado). Estado de conversión gas-gasolina (en caso que aplique). Estado de la correa de accesorios. Observaciones: Durante la inspección visual del habitáculo motor, no se realiza ningún tipo de diagnóstico con el motor encendido, ni la funcionalidad de las partes internas o externas del mismo. Al cliente se le ofrecerán los servicios que incluyan un diagnóstico al motor más completo (dependiendo el centro que lo preste) indicándole el sobrecosto que esto acarrea. El exceso de humo del escape, el color o sus propiedades, no genera una afectación en el resultado del peritaje del vehículo. Si se realiza prueba de compresión de motor esta valida el estado aproximado de segmentos de pistones, cilindros, empaques de culata, lo cual determina un diagnóstico inicial del cual debe ser complementado con pruebas específicas para determinar un diagnóstico preciso del estado del motor.

Este servicio no comprende: Funcionamiento del sistema de control de emisiones contaminantes del motor. Nivel de desgaste o vida útil de la correa o cadena de repartición, guayas de acelerador, elementos internos del motor como: cigüeñal, pistones, árbol de levas, válvulas, bloque de cilindros, bomba de aceite, volante. No se realiza análisis de ruidos anormales de funcionamiento. Daños internos de elementos sellados como canister, catalizador, silenciador y pre silenciador. Estado de complementos (electrónicos, mecánicos, estructurales, lujos) del conjunto motor. No se valida la calidad de los fluidos como: aceite de motor, aceite hidráulico, líquido refrigerante, líquido del limpiaparabrisas.

CARROCERÍA: Alcance del servicio: Revisión visual del estado de la tapicería (asientos, techo, carteras puertas, millaré, alfombra piso). Revisión visual del estado de componentes de confort y seguridad (parasol, bandeja porta objetos, consola central, guantera, funcionalidad asientos delanteros). Funcionamiento de amortiguadores de baúl y capot. Identificar reparaciones o daños en lámina (oxidación, corrosión) y pintura de las piezas exteriores de carrocería como: puertas, capot, tapa baúl, capota guardafangos, costados, bocales, spoiler, vidrios y piezas plásticas. Descuadras mayores entre piezas de carrocería. Observaciones: La oxidación de las piezas del vehículo se puede agravar drásticamente sin el tratamiento adecuado.

Este servicio no comprende: Ruidos en carrocería por desajuste de elementos de suspensión, frenos o elementos internos del habitáculo de pasajeros. Si el vehículo presenta protección de fibra de vidrio "bote" no se puede determinar el estado de las piezas ocultas por esta adaptación. Apertura capot, puertas, baúl o tanque de combustible. Estado interno de puertas, empaques, guardapolvos, estructuras de sillas, complementos de seguridad y confort. Estado de pisos de carrocería a nivel interno, estado de impermeabilización de piezas de carrocería ocultas con el tapizado o guamecidos plásticos. No se realiza prueba de sellado de carrocería ante ruido o agua.

VALOR FASECOLDA: Alcance del servicio: Se publica el valor del vehículo según su código Fasecolda en la guía de valores vigentes de esta entidad. Observaciones: El valor comercial del vehículo está sujeto a modificaciones mensualmente según la entidad prestadora del servicio (Fasecolda).

Este servicio no comprende: Este valor sugerido tiene como referencia la guía de valores de Fasecolda y no significa el valor real de mercado del automotor.

VALOR SUGERIDO AUTOMÁS: Alcance del servicio: Valor resultante al aplicar el descuento por estado después del peritaje sobre el valor Fasecolda vigente del vehículo. Observaciones: El valor Automás no será un valor válido para actividades comerciales con el vehículo. Automás no tendrá responsabilidad en un proceso de compra venta del vehículo basado en el resultado de una inspección

Este servicio no comprende: Este valor sugerido tiene como referencia el valor del vehículo en la guía de valores de Fasecolda y no significa el valor real de mercado del automotor, ya que este depende de otros factores ajenos diferentes a los evaluados en el peritaje. El valor de descuento por estado es un estimado del costo de las reparaciones a que debe someterse el vehículo en los aspectos revisados, sin embargo, no se basa en cotizaciones reales de repuestos o mano de obra específica para el vehículo.

TESTIGOS DE ALERTA (TABLERO INSTRUMENTOS): Alcance del servicio: Verificación del correcto encendido y apagado de los testigos de falla del tablero de instrumentos. se reporta los testigos que permanezcan encendidos o no cumplen con un parámetro normal de funcionamiento desde la revisión visual. Observaciones: Los testigos del tablero de instrumentos deben encenderse al momento de iniciar el vehículo y apagarse después de un tiempo no mayor a 10 segundos mientras el vehículo sigue encendido. No se realizará un diagnóstico a los sistemas en los que tenga incidencia el testigo de falla.

Este servicio no comprende: Diagnóstico de fallas indicadas por los testigos encendidos. Diagnóstico del no encendido de los testigos. Utilizar el escáner como medio de validación de los códigos de falla dentro del vehículo.

Este diagnóstico emitido por Automás, está basado exclusivamente en criterios técnicos y va con destino únicamente del cliente, así mismo no podrá ser usado como medio que garantice la comercialización, ni relación contractual alguna con el vehículo, no sustituye las formalidades propias de cada contrato y por ende no puede usarse como requisito para el perfeccionamiento de ninguno de ellos. Por último, la inspección del vehículo no genera cobertura inmediata del mismo, ya que Automás no es parte dentro del contrato de seguro. de ninguno de ellos. Por último, la inspección del vehículo no genera cobertura inmediata del mismo ya que Automás no es parte dentro del contrato de seguro.

EN MI CALIDAD DE CLIENTE MANIFIESTO QUE HE SIDO INFORMADO DE LOS ALCANCES Y LIMITACIONES DEL SERVICIO PRESTADO.

EL DOCUMENTO NO TENDRÁ VALOR SI FALTA ALGUNA DE SUS PÁGINAS, YA QUE ESTE ES INTEGRAL.

FIRMA CLIENTE: _____

AUTOMÁS CUENTA CON RESPALDO DE ESTE INFORME EN ARCHIVO DIGITAL.

No. Servicio: P013002001652

Contenido del servicio

<p>1. Inspección visual</p>	<p>2. Inspección de partes</p>	<p>3. Inspección de partes</p>	<p>4. Inspección de partes</p>	<p>5. Inspección de partes</p>
-----------------------------	--------------------------------	--------------------------------	--------------------------------	--------------------------------